

ANVÄNDARMANUAL

iSERIES 

KPA
KPA8FIA0R5IBA
KPA9FIB0R5IBA

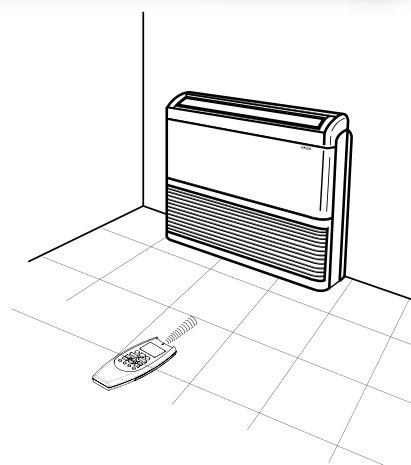
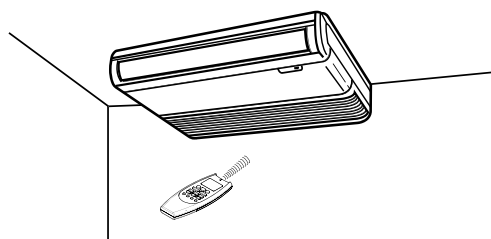

**Inomhusdel split komfortkyla/värme
Utförande för golv / tak**

DELARNAS BENÄMNINGAR OCH DRIFTVAL	3
PLACERING	4
ELBEHOV	4
SÄKERHETSANVISNINGAR	4
ANVÄNDA FJÄRRKONTROLLEN	4
FJÄRRKONTROLL	5
INSTÄLLNING AV AKTUELL TID	6
KYLDRIFT	6
VÄRMEDRIFT	6
AUTOMATISK DRIFT	6
AVFUKTNING	7
DRIFT MED ENDAST FLÄKT	7
JUSTERA FLÄKTHASTIGHETER	7
NATTDRIFT/ENERGIBESPARING	7
HÖGEFFEKTLÄGE (high power mode)	7
TIMERINSTÄLLNING	8
INSTÄLLNING AV 1-TIMMESTIMER	8
INSTÄLLNING AV HELGTIMER	8
RIKTNING AV LUFTUTBLÅSNING	9
DRIFT UTAN FJÄRRKONTROLL	10
UNDERHÅLL OCH RENGÖRING	10
TIPS FÖR ENERGIBESPARING	11
FELSÖKNING	11
FJÄRRKONTROLLENS MIKROSWITCHAR	15

PRODUKTINFORMATION

Vid kontakt för service och andra problem måste informationen nedan anges. Modell och serienummer finns på dataskylt i botten av frontpanelen.

Modell Nr. _____
 Serie Nr. _____
 Inköpsdatum _____
 Återförsäljare _____
 Telefon _____

OBS

Detta aggregat är försett med funktioner för kyl drift, avfuktning, värmedrift och drift med endast fläkt. Detaljer för dessa funktioner återfinns i denna instruktion som skall efterlevas vid användning av aggregatet.

SYMBOLER FÖR EXTRA UPPMÄRKSAMHET

Följande symboler används i manualen för att påkalla uppmärksamhet vid potentiell fara för ägare, brukare och servicepersonal.



VARNING

Denna symbol refererar till farliga eller osäkra moment som kan leda till allvarliga skador eller dödsfall.



FÖRSIKTIGT

Denna symbol refererar till farliga eller osäkra moment som kan leda till personskador eller skada på produkt/egendom.

CE INTYG

Denna produkt är märkt med **CE** och uppfyller följande direktiv:

- Lågspänning nr. 2006/95/EC. (Standard: EN60335-2-40:2003 (inkl. Korr.:2006) + A11:2004 + A12:2005 + A13:2012 + A1:2006 + A2:2009 med EN 60335-1:2002 + A11:2004 + A1:2004 + A12:2006 + A2:2006 + A13:2008 + A14:2010 + A15:2011).
- Elektromagnetisk kompatibilitet nr. 2004/108/EC, 92/31 EEC och 93/68 EEC. (Standard: EN55014-1 (2006) + A1(2009) + A2(2011), EN 55014-2 (1997) + A1(2001) + A2 (2008), EN 61000-3-2 (2006) + A1(2009) + A2(2009), EN 61000-3-3 (2008)
- RoHS2 nr.2011/65/EU.
- Bestämmelse (EU) nr. 206/2012, daterat 6 mars 2012, betr. specifikation för ecodesignbehov för luftkonditioneringsaggregat och fläktar.
- Bestämmelse (EU) nr. 626/2011, daterat 4 maj 2011, betr. märkning visande energiförbrukning av luftkonditioneringsaggregat.

Denna deklaration upphör vid felaktig användning och/eller installation som inte följt tillverkarens instruktioner och/eller handhavande..

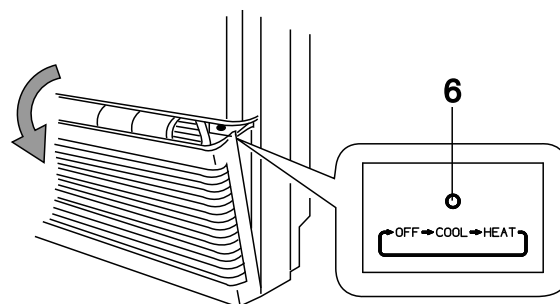
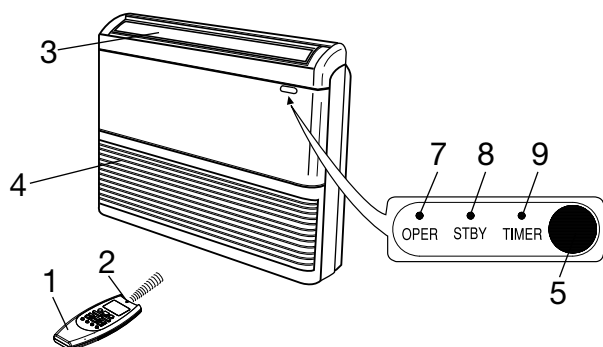

1. **Fjärrkontroll.**
2. **Fjärrkontrollens sensor:** Känner av rumstemperaturen runt fjärrkontrollen och styr aggregatet efter de olika inställningarna.
3. **Luftutblås:** Konditionerad luft blåses ut via denna öppning.
4. **Luftintag:** Returluft från rummet sugas in via denna sektion och passerar genom ett luftfilter för att ta bort damm.
5. **IR-mottagare:** Tar emot den infraröda signalen från fjärrkontrollen (sändare).
6. **Driftval utan fjärrkontroll:** Tryck på knappen för att stega igenom driftvalen OFF (från), COOL (kyla), och HEAT (värme).



VARNING

Läge OFF kopplar inte bort strömmen till aggregatet. Använd arbetsbrytaren för detta.

7. **DRIFTLAMPA:** lyser då aggregatet är i drift. Den blinkar en gång för att bekräfta mottagen signal från fjärrkontrollen och att den har lagrats.
8. **STANDBYLAMPA:** Lyser då aggregatet är anslutet till ström och redo för att ta emot signaler från fjärrkontrollen.
9. **TIMERLAMPA:** Lyser då aggregatet styrs via timer.

SLÄCKTA LAMPOR

Det finns en inställning för att stänga av lamporna för DRIFT, TIMER och STANDBY, även under drift.

Kontrollera att fjärrkontrollen är PÅ (knapp ON/OFF) och att symbolen **Filter** på displayen är FRÅN, tryck sedan samtidigt på knapparna IFEEL + FAN på fjärrkontrollen i mer än 5 sekunder.

Upprepa samma procedur för att återgå till normal inställning.

Om aggregatet får ström men lamporna inte lyser, försök att aktivera dom enligt beskrivning ovan.

Vid felsökning aktiveras lamporna även om dessa är inställda i läge OFF/FRÅN.

Se avsnitt **FELSÖKNING** för vidare detaljer.

ENDAST MULTISPLIT SYSTEM

Blinkande lampor för **TIMER** och **STANDBY** samt **OPERATION (DRIFT)** lampa är PÅ, indikerar att:

1. Inomhusdelen har inte adresserats.
2. Värmedrift har valts då systemet var i kyldrift, eller vice versa.
Välj rätt driftsätt som är kompatibelt med systemet.

SE TABELL FÖR AUTODIAGNOS.

PLACERING

- Aggregatet skall installeras av behörig kyltekniker enligt instruktioner i denna manual.



VARNING

- Installation får ej ske i utrymmen där det finns rök eller eldfarliga gaser eller i extremt fuktiga utrymmen.
- Installera inte aggregatet i utrymme med mycket högalstrande objekt.
- Installation får ej ske i utrymmen med extremt hög fuktighet (t ex växthus eller tvättutrymme) där aggregatet kan utsättas för vattendroppar.
- För att skydda aggregatet mot kraftig korrosion bör man undvika placering av utomhusdel i miljö med salt hav samt där vattenstänk kan förekomma.

ELBEHOV

- Innan installation påbörjas, kontrollera att elspänningen stämmer på platsen stämmer överens med aggregatets dataskylt.
- All eldragnings måste utföras enligt lokala elföreskrifter. Rådfråga kompetent elektriker vid tveksamhet.
- Varje aggregat måste skyddsjordas enligt alla föreskrifter för att eliminera ev. skador på person och omgivning.
- All eldragnings skall utföras av kvalificerad elektriker.

SÄKERHETSANVISNINGAR

- Läs noga igenom alla instruktioner innan anläggningen tas i bruk. Vid oklarheter eller problem kontaktas fackkunnig personal.
- Denna produkt är konstruerad för komfortabla rumsförhållanden. Använd det endast som det beskrivs i denna manual.



VARNING

- Placera inte aggregatet i närheten av gasol eller andra eldfarliga gaser.
- Installeras aldrig under föremål som kan droppa på aggregatet
- Tillverkaren frångår sig allt ansvar om säkerhetsföreskrifter och lokala föreskrifter samt instruktioner i manualen inte efterföljs.



FÖRSIKTIGT

- Använd aldrig huvudbrytare för start/stopp av aggregat: använd alltid ON/OFF knappen på fjärrkontrollen eller aggregatets driftbrytare.
- Låt inte barn leka med aggregatet.
- Kyl inte ner rummet så att det skapar obehag.
- Aggregatet får endast användas av personer som är kunniga om dess driftsätt och användning.

ANVÄNDA FJÄRRKONTROLLEN

INSTALLERA BATTERIER

- Tag bort det undre locket på kontrollens baksida och kontrollera inställningarna på de fyra microbrytarna som visas här under:

SE MER DETALJER I SLUTET AV DENNA MANUAL

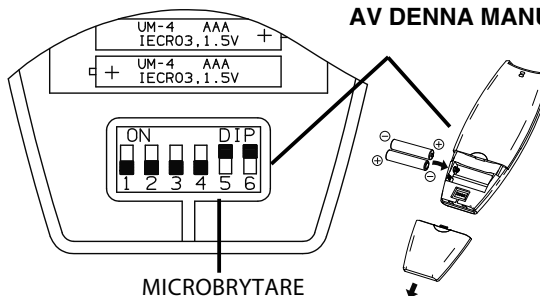

- Placera två AAA alkaliska batterier 1,5 V och kontrollera att de stämmer med markeringen i batteriutrymmet. Displayens klocka börjar blinka. Tryck på **SEL TYPE** knappen. Fjärrkontrollen är nu klar för användning.
- Batterierna håller i ca 6 månader beroende på hur mycket den används. Tag ur batterierna om den inte skall användas i mer än en månad. Byt ut batterierna fjärrkontrollens aggr. lampa inte lyser eller då inomhusdelen inte tar emot signaler.
- Förbrukade batterier måste återlämnas i "batteriolk" eller liknande.

OBS

ENDAST OM FLER INOMHUSDELAR SKALL INSTALLERAS I SAMMA RUM

Ställ in aggregat A, B, C eller D med Fjärrkontrollen (se procedur i Installationsmanualen).

VAL AV TEMPERATURGIVARE

- Under normala förhållanden används temperaturgivaren som är placerad i fjärrkontrollen (I FEEL ikon visas). Denna funktion är utformad för att erbjuda en komfortabel rumstemperatur genom att skicka temperaturkontrollkommando från den plats kontrollen befinner sig i. När denna funktion används måste kontrollen alltid peka mot inomhusdelen och måste därför vara synlig för den, utan några hinder i vägen t ex gardin eller draperi. Lägg den aldrig i en låda eller dylikt.
- Man kan ta bort denna funktion genom att trycka på knapp I FEE. I detta fall kommer I FEEL ikonen på fjärrkontrollen inte att lysa och givaren i inomhusdelen kommer istället att aktiveras.

OBS

Fjärrkontrollen skickar en signal till inomhusdelen varje gång en knapp på kontrollen trycks in och varje temperaturändring med I FEEL givaren. Vid ev. problem (svagt batteri, kontrollen inte inom synhåll från inomhusdelen...) kommer kontroll av rumstemperaturen automatiskt att växla till givaren i inomhusdelen. I detta fall kan temperaturen runt fjärrkontrollen variera från vald/inställd temperatur och istället följa den vid inomhusdelen.

DRIFT MED FJÄRRKONTROLL

Vid användning måste alltid kontrollen peka mot inomhusdelen för att kunna överföra signalen.

START AV AGGREGAT

Tryck på knapp ON/OFF för att starta aggregatet. Driftlampan (grön) tänds och indikerar att aggregatet är i drift. Om den lyser rött indikerar den statusen skydd för kallt drag.

FJÄRRKONTROLL

DISPLAY

Information visas då kontrollen är påslagen.
Om avstängd, visas endast driftval, rumstemperatur och klocka.

Driftval

- Automatisk
- Kyla
- Värme
- Avfuktning
- Fläkt

- Nattdrift
- Oscillerande Luftutblås
- HIGHEFFEKT drift

Fläkthastighet

- Automatisk
- Högfart
- Mellanfart
- Lågfart

I FEEL drift aktiverad (kontrollens givare är aktiverad)

Jonisator / meny

Visas under dataöverföring

Invertermodell

Timerval

Klocka

Rums-temperatur

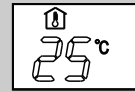

Inställd (önskad) temperatur

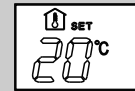

KNAPP FÖR DRIFTVAL

Tryck på knappen för att ställa in valt driftsätt på aggregatet.

(kyl drift)

För svalare omgivning.

(avfuktning)

Aggregatet minskar luftfuktigheten i rummet.

(automatiskt)

Med denna inställning beräknar aggregatet skillnaden mellan termostatinställningen och rumstemperaturen och växlar automatiskt mellan "kyla" och "värme".

(fläkt)

Aggregatet arbetar med endast fläkt och cirkulerar/renar luften.

INSTÄLLNINGSKNAPPAR FÖR RUMSTEMPERATUR

- (kallare)

Tryck på denna knapp för att sänka temperaturen.

+ (varmare)

Tryck på denna knapp för att höja temperaturen.

"FAN" KNAPP (fläkthastighet)

Fläkthastigheten väljs automatiskt av elektroniken.

Hög fläkthastighet.

Mellanhastighet.

Låg fläkthastighet.

NATT / ECO KNAPP

Tryck för att välja NIGHT/ECO läge.

KNAPP FÖR "HÖGEFFEKT"

Aktiverar HÖGEFFEKTS-drift.

KLOCKA OCH INSTÄLLNING AV TIMER

Tryck föratt:

- ställa in klockan
- ställa in ON/OFF timer

För mer detaljer se under "INSTÄLLNING AV AKTUELL TID" och "TIMERINSTÄLLNING".

GIVARE

Temperaturgivare inne i fjärrkontrollen känner av rumstemperaturen.

SÄNDARE

When you press the buttons of the remote control unit, the mark appears on the display to transmit the setting changes to the receiver in the air conditioner.

KNAPP FÖR DRIFTSÄTT

Tryck för att välja ett driftsätt.

(värme)

Rummet blir varmare.

Fast symbol: fläkten stannar när inställd rumstemp. erhållits.

Blinkande symbol: (Funktion för återcirkulation av värme): fläkten fortsätter att arbeta efter att inställd rumstemperatur erhållits.

(automatiskt)

Med denna inställning (+ IFEEL ON/PÅ) beräknar aggregatet skillnaden mellan termostatinställningen och rumstemperaturen och växlar automatiskt mellan "kyla" och "värme".

ON/OFF

Startar och stänger av aggregatet.

LUFTFLÖDESRIKTARE

Val av luftutblåsningens riktning.

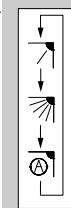

Fast läge: 6 inställningar

Kontinuerlig svängning

Automatiskt svängning

VAL AV GIVARE FÖR IFEEL / INOMHUDEL

Tryck för att välja aktivering av givare från fjärrkontroll eller inomhusdel för inställning av rumstemperatur.

MENY KNAPP

Tryck för att nå meny för funktioner.

VAL AV TIMER

Tryck för val av timer. För mer detaljer se under "TIMERINSTÄLLNING".

KNAPPAR FÖR INSTÄLLNING AV TIMMAR OCH MINUTER

Med dessa knappar kan man ställa in klocka och timer. För mer detaljer se under "INSTÄLLNING AV AKTUELL TID" och "TIMERINSTÄLLNING".



INSTÄLLNING AV AKTUELL TID

- Tryck på knapp ST tre gånger.
Tidsindikatorn blinkar.
- Tryck på knapp H tills aktuell timme visas och tryck sedan på M tills aktuella minuter visas.
Displayen slutar blinka automatiskt.

KYLDRIFT

OBS

Kontrollera att aggregatet är elanslutet och att driftlampan OPERATION lyser.

- Ställ  väljaren på COOL (symbol  på displayen).
- Tryck på +/- knapparna (temperaturinställning) till önskad temperatur. (temperaturområde mellan 32 °C max. och 10 °C min.).



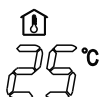

DISPLAYEN VISAR VALD TEMPERATUR.



5 SEKUNDER EFTER INSTÄLLNING AV VALD TEMPERATUR VISAR DISPLAYEN RUMSTEMPERATUREN IGEN.

- Tryck på fläktnappen (FAN) för att välja fläkthastighet.

VÄRMEDRIFT

- Ställ  väljaren på HEAT (symbol  visas på displayen).
- Tryck på +/- knapparna (temperaturval) för att välja önskad temperatur (temperaturområde mellan 32 °C max. och 10 °C min.).



DISPLAYEN VISAR VALD TEMPERATUR.



5 SEKUNDER EFTER INSTÄLLNING AV VALD TEMPERATUR VISAR DISPLAYEN RUMSTEMPERATUREN IGEN.



- Tryck på fläktnappen (FAN) för att välja fläkthastighet.

OBS

Efter start av värmedrift står inomhusdelens fläkt stilla i flera minuter tills värmeväxlaren har värmts upp tillräckligt. Detta är för att undvika KALLT DRAG. Under den tiden lyser driftlampan OPERATION rött.

Normalt stannar fläkten då man uppnått inställd rumstemperatur (då man valt fast VÄRME symbol ).

ÅTERCIKULATIONSFUNKTION

Om man vill att fläkten skall fortsätta att arbeta efter att inställd rumstemperatur har erhållits, tryck på  tills blinkande VÄRME symbol  visas.

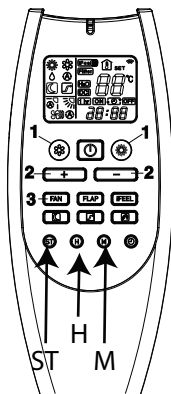





AVFROSTNING AV UTMOMHUSDELEN

Vid låg utomhustemperatur kan det bildas frost eller is på utomhusdelens batteri som i sin tur reducerar värmedriften. När detta händer aktiveras en skyddsfunktion med inkoppling av avfrostning. Under denna tid stannar fläkten i inomhusdelen. Värmedriften återstartar efter några minuter. (Denna intervall beror på rums- och utomhustemperaturen).

VÄRMEPUMPSFUNKTIONEN

Värme pumpen värmer rummet genom att ta upp värme från utomhusluften.

AUTOMATISK DRIFT

- Ställ  eller  väljaren på AUTO (symbol  visas i displayen samt symbol  eller  visas också).
- Tryck på +/- knapparna (temperaturval) för att välja önskad temperatur (temperaturområde mellan 32 °C max. och 10 °C min.).



DISPLAYEN VISAR VALD TEMPERATUR.

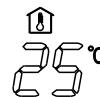

5 SEKUNDER EFTER INSTÄLLNING AV VALD TEMPERATUR VISAR DISPLAYEN RUMSTEMPERATUREN IGEN.

Med denna inställning beräknar aggregatet skillnaden mellan termostatinställningen och rumstemperaturen och växlar automatiskt mellan kyl drift COOL eller värmedrift HEAT när så är lämpligt, oavsett symbol som visas.

- Tryck på fläktnappen (FAN) för att välja fläkthastighet.

Diagram visar exempel på autodrift  (AUTO) med inställd rumstemperatur på 23°C.

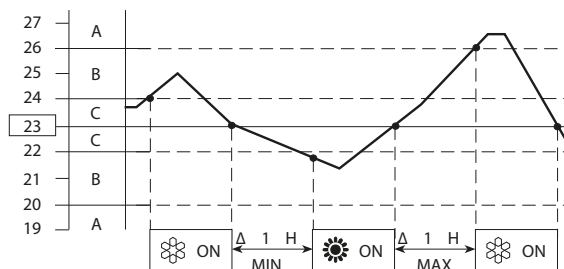

OBS

Aggregatet växlar automatiskt driftsätt (från kyla till värme och vice versa) om något av följande inträffar:



- **ZON A:** växlar om skillnaden mellan rumstemperatur och fjärrkontrollens inställning skiljer minst 3°C.
- **ZON B:** växlar om skillnaden mellan rumstemperatur och fjärrkontrollens inställning skiljer minst 1°C en timme efter kompressorstopp.
- **ZON C:** växlar aldrig om skillnaden mellan rumstemperatur och fjärrkontrollens inställning är under 1°C skillnad.

AUTOMATISK DRIFT MED IN MULTISPLIT-KONFIGURATION

När anläggningen är konfigurerad som multisplit och det finns mer än en ansluten inomhusdel, fungerar den automatiska driften enligt följande:

- det första aggregatet startar systemet och avgör också driftvalet (kyla eller värme) för alla andra aggregat som startas efter det första;
- när systemet har startats med kyl drift och ett av dem är aktiverat med värmedrift, kommer ett fel att signaleras för detta aggregat (felaktigt driftval). Om samma aggregat startas i läge "Automatic" och den önskade rumstemperaturen är lägre än avläst temperatur arbetar aggregatet med kyl drift som de andra aggregaten i systemet; om omvänt den önskade temperaturen är högre än den avlästa, arbetar aggregatet med endast fläkt.
- då systemet har växlat till värmedrift och ett aggregat är aktiverat med kyl drift kommer ett fel att signaleras för detta aggregat (felaktigt driftval). Om samma aggregat startas i läge "Automatic" och den önskade rumstemperaturen är högre än avläst temperatur arbetar aggregatet med värmedrift som de andra aggregaten i systemet; om omvänt den önskade temperaturen är lägre än den avlästa, arbetar aggregatet med endast fläkt.

AVFUKTNING (DRY)

1. Ställ  väljaren på DRY. Ikonen  visas.
2. Tryck å +/- knapparna (temperaturinställning) till önskad temperatur (temp. område mellan 32°C max och 10°C min).

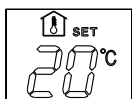

DISPLAYN VISAR VALD TEMPERATUR.

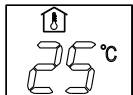



5 SEKUNDER EFTER INSTÄLLNING AV VALD TEMPERATUR VISAR DISPLAYN RUMSTEMPERATUREN IGEN.

OBS

- Använd DRY driften då man önskar minska luftfuktigheten i rummet.
- Avfuktning driften justeras av både skillnaden på inställd rumstemperatur och lufttemperaturen samt värdet på luftfuktigheten som givaren känner av.
- Under denna drift ställs fläkthastighet in automatiskt (Lampa på kontrollen  visas) skydd mot överkylning.
- Avfuktning fungerar inte om rumstemperaturen är 10°C eller lägre.
- Då rumstemperaturen är högre än inställt värde arbetar aggregatet med avfuktning så effektivt som möjligt.
- Då rumstemperaturen är lägre än inställt värde stannar inte aggregatet utan fortsätter driften med låg effekt för att avfukta. I små utrymmen kan rumstemperaturen bli lägre än den inställda.

DRIFT MED ENDAST FLÄKT

Om man endast vill cirkulera och rena luften utan temperaturkontroll, tryck på  knappen tills symbol  visas i displayen.

JUSTERA FLÄKTHASTIGHETER

AUTOMATISK





Ställ fläkthastigheten i läge . Nu kontrolleras fläkthastigheten automatiskt i läget AUTO. När aggregatet startar i läge värme eller kyla, varierar fläkthastigheten med hög - mellan - låg - extra låg fart efter den termiska belastningen i rummet.

MANUELLT VAL AV FLÄKTHASTIGHET

If you want to manually adjust speed just set the FAN selector as desired.

 Högfart  Mellanfart  Lågfart

NATTDRIFT / ENERGIBESPARING

- Detta driftval aktiverar energibesparing.
1. Tryck på  eller  för kyl drift, avfuktning eller värme.
 2. Tryck på  knappen.
 3. Ikon  visas i displayen. Tryck på samma knapp igen för att stänga av funktionen.

Vad betyder NATTDRIFT (NIGHT)?

Med denna inställning kommer aggregatet automatiskt ställa om den inställda temperaturen efter 60 minuter. På så sätt sparar man energi utan att ändra på omgivningens komfort.



DRIFTSÄTT	INSTÄLLD TEMP. ÄNDRING
Värme	Sänks med 2 °C
Kyla och avfuktning	Höjs med 1 °C

OBS

Under NATTDRIFT sänks inomhusdelens fläkthastighet automatiskt för att sänka ljudnivån.

HÖGEFFEKTLÄGE

Med denna inställning ställs fläkthastigheten in automatiskt och aggregatet arbetar med maximal effekt i valt driftsätt (kyla eller värme).

1. Tryck på  HIGH POWER knappen.
2. Symbol  visas i displayen. Tryck en gång till för att ta bort funktionen.

OBS

Under denna drift kan man inte hålla rumstemperaturen enligt den inställda.

TIMERINSTÄLLNING

A) INSTÄLLNING AV STARTTID

1. Tryck på **ST** knappen en gång.
ON och tidsindikeringen blinkar.
2. Tryck och håll in **H** knappen tills önskad timme visas.
Tryck på **M** knappen tills önskad minut visas. Displayen återgår automatiskt tillbaka för att visa aktuell tid efter 10 sek.
3. Tryck på **ON/OFF** knappen för att starta aggregatet.
4. Tryck på  knappen 1 gång för att aktivera timerns starttid.

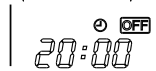
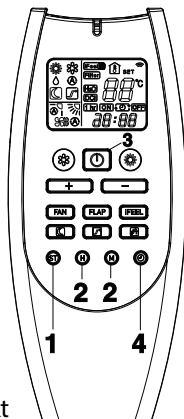

B) INSTÄLLNING AV STOPPTID

1. Tryck på **ST** knappen två gånger.
OFF och tidsindikeringen blinkar.
2. Tryck och håll in **H** knappen tills önskad timme visas.
Tryck på **M** knappen tills önskad minut visas. Displayen återgår automatiskt tillbaka för att visa aktuell tid efter 10 sek.
3. Tryck på **ON/OFF** knappen för att starta aggregatet.
4. Tryck på  knappen 2 gånger för att aktivera timerns stopptid.

C) INSTÄLLNING AV DAGLIG START/STOPP-DRIFT (ELLER OMVÄNT)

1. Ställ in timers start-/stopptid enl. (A och B) ovan,
2. tryck på **ON/OFF** knappen för att starta aggregatet.
3. Tryck på  knappen 3 gånger för att aktivera DAGLIG timer.



OBS

Efter timerinställningarna tryck på knapp **ST** för att kontrollera START/STOPP inställningarna.

INSTÄLLNING AV 1-TIMMESTIMER

Denna funktion gör så att aggregatet arbetat under 1 timme med valda funktion, oavsett om aggregatet är på eller inte.

TIMERINSTÄLLNING FÖR DETTA.

- Tryck på  knappen 4 gånger.

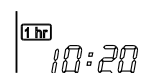

1 HOUR TIMER markeringen visas i displayen.

MAKULERING AV INSTÄLLNING

- Tryck på ON/OFF knappen för att stänga av aggregatet.
- Vänta tills inomhusdelen stoppat driften.
- Tryck på ON/OFF igen för att starta aggregatet.

INSTÄLLNING AV HELGTIMER

Helgtimerns funktion är att aktivera inomhusdelen (antingen som en enhet eller en i multisplitsystem), med en fördröjning upp till 99 dagar kan man välja funktioner för Daily timer (daglig timer), ON timer (timerstart), OFF timer (timerstopp).

1 HOUR TIMER (1-timmestimer fungerar inte).

Denna funktion tillåter aggregatet att starta igen efter en lång weekend, helguppehåll på en vecka eller mer, etc.

Aktivera funktionen på detta sätt:

1. Tryck in knapp "TIMER SELECTION" på fjärrkontrollen (klockfigur) och håll den inne längre än 6-7 sekunder. På detta sätt går man in i menyn för att välja antal dagars fördröjning.
2. Välj typ av timer (Daily Timer, On Timer, Off Timer) genom att trycka på samma knapp "TIMER SELECTION".
3. Välj antal dagars fördröjning med knapp "+".
4. Tryck åter på knapp "TIMER SELECTION" i mer än 6-7 sekunder. Nu kommer man åter in i den normala menyn på fjärrkontrollen.

Nu kommer vald timer att blinka och aktiveras efter de inställda antalet dagar med fördröjning.

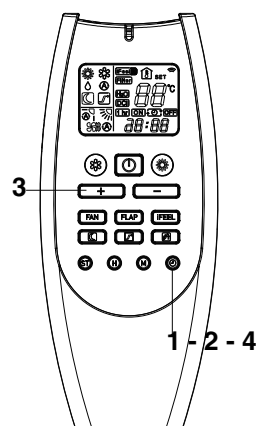

RIKTNING AV LUFTUTBLÄSNING

HORIZONTELL (manuell)

Horisontellt luftflöde justeras genom att föra spaken åt vänster eller höger enligt fig. nedan.

VERTIKAL LUFTRIKTARE

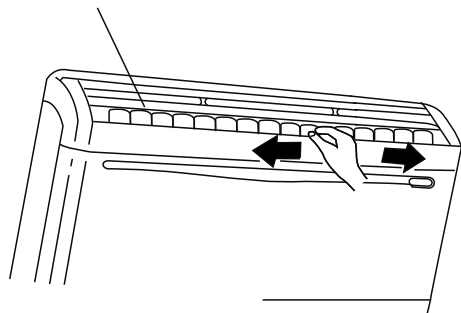

VERTIKAL (med fjärrkontroll)

Kontrollera att fjärrkontrollen är påslagen. Tryck på knapp FLAP för att komma åt funktionerna nedan.

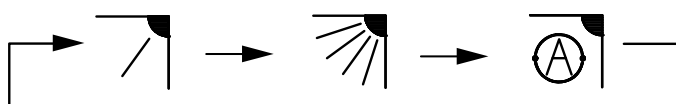

Fasta lägen:
6 st.

Kontinuerlig
rörelse

Automatisk
rörelse

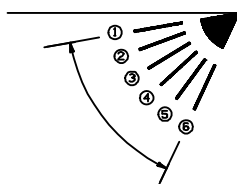

FLAP	Driftsätt

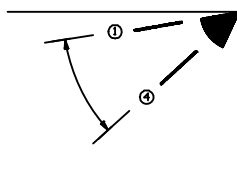

FLAP	Driftsätt

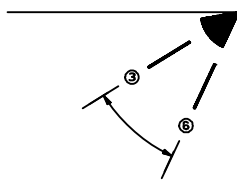

FLAP	Driftsätt

OBS

- Lamellen för utblås stänger automatiskt då aggregatet stängs av.
- Vid start med vald värmedrift, stannar fläkten och lamellen stannar i läge 4 (om automatisk rörelse har valts) ända tills utblåsande luft börjar på att bli varm. Efter att den är helt uppvärmd ställer sig lamellens läge och fläkthastighet automatiskt till inställningar gjorda med fjärrkontrollen.



VARNING

Rör inte lamellen manuellt då aggregatet är i drift.



VARNING

- Använd FLAP knappen på fjärrkontrollen för att justera läget för luftutblåsningen. Om man gör detta manuellt så stämmer inte läget på fjärrkontrollen överens med det man nyligen gjort själv. Om detta skulle ske, stäng av aggregatet och vänta tills lamellen har stängt samt starta aggregatet igen; lamellens läge blir då normalt igen.

- Rikta inte lamellen nedåt vid kyl drift. Kondens kan bildas runt utblåset och droppa ner.

LUFTRIKTARE

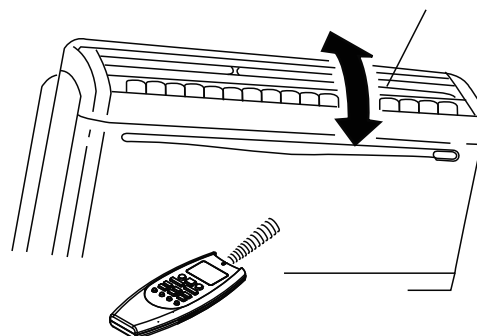

JUSTERING AV LUFTUTBLÄSNINGEN

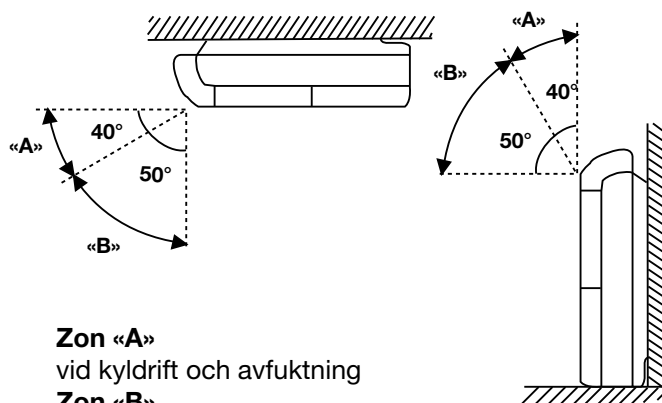

- Zon «A»**
vid kyl drift och avfuktning
- Zon «B»**
vid värmedrift



VARNING

Ställ de vertikala luftriktarna rakt fram vid COOLING/DRY om luftfuktigheten är hög. Om dessa helt åt vänster eller höger kommer det att bildas kondens och droppa ner.

DRIFT UTAN FJÄRRKONTROLL

Om man inte hittar fjärrkontrollen eller om den är felaktig gör enligt nedan:

1. NÄR AGGREGATET ÄR AVSTÄNGT

och man vill starta det, tryck på OPERATION (se fig. nedan) och välj önskat väge (COOL eller HEAT).

OBS

Aggregatet startar på HÖG fläkthastighet. Temperaturinställningen är automatiskt inställd på 25°C vid kyl drift och 21°C vid värmedrift.

2. NÄR AGGREGATET ÄR I DRIFT

och man vill stänga av aggregatet, tryck på OPERATION (se fig. nedan) tills aggregatet går i standby-läge (röd drift-lampa lyser).

OBS

Elavbrott under aggregatdrift.

Vid elavbrott stannar aggregatet. När strömmen åter är tillbaka startar aggregatet automatiskt efter 3 minuter.

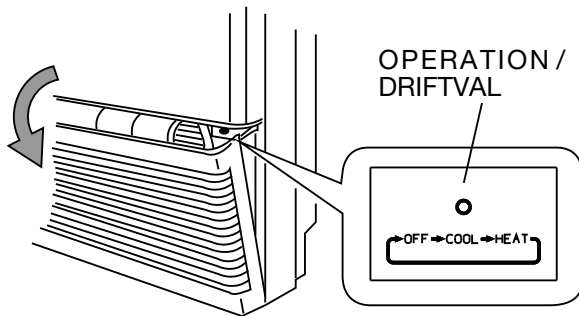

UNDERHÅLL OCH RENGÖRING



VARNING

- Underhållsarbeten måste utföras av utbildad kompetent personal.
- Stäng av aggregatet och gör det strömlöst innan rengöring påbörjas.
- Häll inte vatten på inomhusdelen vid rengöring. Detta skadar interna komponenter och orsakar elstöt.

HÖLJE OCH AGGREGATFRONT (INOMHUSDEL)

Rengör hölje och front med dammsugarborste, eller torka av dem med en ren och mjuk trasa.

Om dessa delar är nedsmutsade används en ren och fuktad trasa med mildt rengöringsmedel (diskmedel).

Vid rengöring av fronten måste man se upp så att inte luftriktarna hoppar ur sina lägen/infästningar.



FÖRSIKTIGT

- Använd aldrig starka lösningar eller kemikalier vid rengöring av inomhusdelen. Använd inte hett vatten.
- En del metallkanter och och luftriktare är vassa och kan orsaka skador vid felaktigt handhavande. Var särskilt noga vid rengöring av dessa delar.
- Inomhusdelens batteri och andra komponenter på utomhusdelen måste rengöras varje år. Kontakta auktoriserat kylföretag.

LUFTFILTER

Filtret bakom frontpanelen måste kontrolleras och rengöras **minst var 14:e dag** eller oftare vid mycket dammig omgivning.

TAG BORT LUFTFILTRET SÅ HÄR

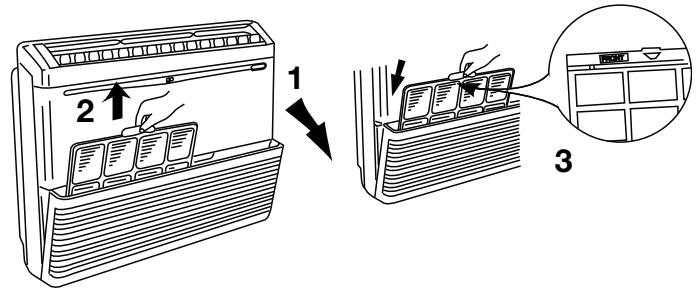

1. Greppa båda ändarna på frontpanel och drag den emot dig samt vik den uppåt.
2. Lyft upp filtret försiktigt från underdelen. Rengör filtret (se nedan).
3. Vid återmontering kontrolleras att texten FRONT är synlig. Sätt tillbaka filtret och stäng returluftsgallret.

RENGÖRING AV LUFTFILTER

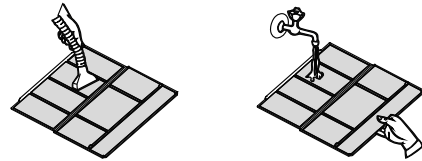

Använd dammsugare vid lätt nedsmutsning. Vid grövre nedsmutsning sköljer man filtret i ljummet vatten, vatten med mildt diskmedel, skölj med rent vatten och torka det.

LUFTFILTER MED AKTIVT KOL (tillbehör)

Detta filter skall läggas till standardfiltret och består av två lager:

- det första lagret består av syntetiskt honey comb högeffektivt filtermedia för att ta bort damm och rena luften.
- det andra lagret är ett media med aktivt kol som tar bort odörer i luften.

OBS

1. Luftfiltren med aktivt kol förvaras i plastpåse.
2. Öppna påsen straxt innan installation i aggregatet, annars minskar filtrets förmåga att rena odörer.



VARNING

Detta luftfilter med aktivt kol kan inte ta bort skadliga gaser eller ångor i rummet samt ventiler det.

BYTE AV LUFTFILTER MED AKTIVT KOL

- Filtret är av engångstyp.
- Släng inte filtrets ram, om sådant finns.
- Det använda filtret kan inte återanvändas (ej heller efter rengöring).
- Nya filter kan erhållas från leverantör.
- Kontrollera nedsmutsningen minst var 14:e dag.
- Byt ut filtret efter 6 månaders användning.

MONTERING AV LUFTFILTER MED AKTIVT KOL

1. Öppna aggregatets returluftsgaller och tag ut standardfiltret.
2. Applicera de två fjädrarna, som medföljer, på baksidan av filtret.
3. Sätt fast det aktiva kolfiltret med fjädrarna.
4. Sätt in de två filtrena (på varandra) och stäng returluftsgallret.

BAKSIDA PÅ
LUFTFILTER

AKTIVT
KOLFILTER

FJÄDER

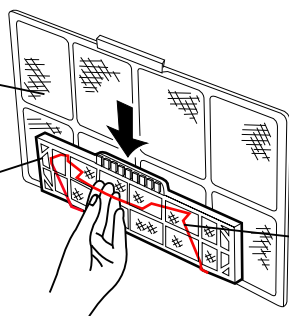

TIPS FÖR ENERGIBESPARING

FEL:

- *Blockering av luftintag och utblås.*
Om dessa är blockerade är aggregatets funktion nedsatt och kan skadas.
- *Direkt solljus in i rummet.* Använd persienner eller gardin för att skärma av solljuset.

RÄTT:

- Alltid hålla luftfiltret rent. Igensatt filter påverkar aggregatets prestanda negativt.
- För att förhindra konditionerad luft att försvinna skall fönster och dörrar hållas stängda.

FELSÖKNING



VARNING

- Användning av mobiltelefon nära aggregatet kan orsaka störningar på dess normala drift och måste undvikas. Vid onormal drift lyser lampa OPERATION (drift) men aggregatet går inte. För att återställa det stänger man av elen genom att stänga av arbetsbrytaren eller inaktivera skruva ut elsäkring i ungefär 3 minuter för att sedan sätta på spänningen och starta aggregatet.

Om aggregatet inte fungerar ordentligt, kontrollera först följande punkter innan service påkallas. Om problemet inte blir löst kontaktas auktoriserat kylföretag.

Problem: *aggregatet fungerar inte alls.*

Möjlig orsak:

1. Eلفel.
2. Leakage breaker tripped.
3. Jordfelsbrytaren har löst ut.
4. Batterierna i fjärrkontrollen är slut.

Åtgärd:

1. Återställ elen.
2. Kontakta serviceföretag.
3. Tryck på knappen igen.
4. Byt batterier.

Problem: *Dålig effekt på kyla eller värme.*

Möjlig orsak:

1. Smutsiga eller igensatta luftfilter.
2. Värmealstrande källa eller mycket människor i rummet.
3. Dörrar och/eller fönster öppna.
4. Hinder nära luftintag eller utblås på aggregatet.
5. Inställd temperatur på fjärrkontrollen är för hög.
6. Utomhustemperaturen är för låg (gäller värmepump).
7. Avfrostningen fungerar inte (gäller värmepump).

Åtgärd:

1. Rengör luftfiltren för att förbättra luftflödet.
2. Avlägsna om möjligt värmekällor.
3. Stäng dom för att utestänga värme/kyla utomhus.
4. Rengör.
5. Ställ in rätt temperatur på fjärrkontrollen.
6. Använd tillsatsvärme.
7. Kontakta auktoriserat kylföretag.

Problem: *Knäppande ljud hörs från aggregatet.*

Möjlig orsak:

1. Under drift kan plastdetaljer expandera eller krympa vid plötslig temperaturväxling. När detta sker kan ett knäppande ljud höras.

Åtgärd:

1. Detta är normalt och ljudet försvinner när en jämn temperatur har erhållits.

TABELL FÖR AUTODIAGNOS

FEL	LED TIMER		STANDBY	MÖJLIG ORSAK	SYSTEMHÄNDELSER	LÖSNING
	DRIFT					
E0	•	F	F	<p>Aggr. har ej adresserats korrekt.</p> <hr/> <p>Driftvalet är inte kompatibelt med systemet (t ex värmedrift har valts när systemet var i kyldrift eller tvärt om).</p>	<p>Fläkten stannar och utblåset stänger. Systemet återstartar automatiskt då aggregatet adresseras korrekt.</p> <p>Fläkten stannar och utblåset stänger. Systemet återstartar automatiskt då aggregatet adresseras korrekt.</p>	<p>Ställ in köldmedieadresser mellan utomhus-/inomhusdel (se installationsinstruktioner).</p> <hr/> <p>Välj ett tillgängligt eller kompatibelt driftsätt med andra aggregat i systemet.</p>
E1	O	O	F	Fel på utomhusdel	<p>Fläkten stannar och utblåset stänger. Systemet återstartar automatiskt då aggregatet adresseras korrekt.</p>	<p>Kontrollera felkod med lämplig LED på utomhusdelens kretskort. Följ indikeringen för utomhusdelens diagnostik.</p>

O = LED FRÅN • = LED TILL F = Blinkande LED

FEL	LED			MÖJLIG ORSAK	SYSTEMHÄNDELSER	LÖSNING
	DRIFT	TIMER	STANDBY			
E3	F	F	F	Kommunikationsfel mellan utomhus- och inomhusdel.	Fläkten stannar och utblåset stänger efter 30 sekunder för missad kommunikation. Systemet återstartar automatiskt då kommunikationen är återupprättad.	<p>Kontrollera anslutningen mellan C1 och C2 på utomhus- och inomhusdelarna är rätt (C1 plintar anslutna mot varandra och C2 plintar mot varandra.</p> <p>Kontrollera att skärmd ledning har använts.</p> <p>Kontrollera att dip-brytare SW1 för kommunikationsadress är i rätt läge.</p> <p>Kontrollera att alla kablar för skyddsjord är rätt anslutna till varje plint.</p> <p>Kontrollera att kommunikationskabelns skärm är rätt ansluten till varje plint.</p> <p>Kontrollera kommunikationssäkring på utomhus- och inomhusdelen.</p> <p>Kontrollera att utomhusdelen har spänning fram och att den fungerar.</p> <p>Kontrollera att alla kretskort har spänning.</p> <p>Kontrollera att elmatningen inte ansluts till kommunikationsplintarna.</p> <p>Kontrollera att det inte finns några brännmärken på kretskort, speciellt nära kommunikationskablar.</p> <p>Kontrollera att fläktmotor inte är skadad och inte kortsluter kretskortet.</p>

O = LED FRÅN ● = LED TILL F = Blinkande LED

FEL	LED			MÖJLIG ORSAK	SYSTEMHÄNDELSE	LÖSNING
	DRIFT	TIMER	STANDBY			
E4	F	F	O	Trasig eller ej ansluten temperaturgivare.	Fläkten stannar och utblåset stänger. Systemet återstartar automatiskt då givaren är lagad.	Kontrollera att givaren är riktigt ansluten till kretskortet som visas i elschemat. Kontrollera att givaren inte är defekt och byt ut den i så fall.
E5	F	O	F	Trasig eller ej ansluten givare för rumstemperatur/luftfuktighet.	Fläkten stannar och utblåset stänger. Systemet återstartar automatiskt då givaren är lagad.	Kontrollera att givaren är riktigt ansluten till kretskortet som visas i elschemat. Kontrollera att givaren inte är defekt och byt ut den i så fall.
E6	O	F	F	Felaktig fläktmotor.	Fläkten stannar och utblåset stänger. Systemet återstartar automatiskt efter några sekunder.	Kontrollera att fläktmotorn är riktigt ansluten till kretskortet enligt elschemat. Kontrollera att fläktmotorn inte är blockerad. Kontrollera att fläktmotorn inte är skadad och byt ut den i så fall.
E8	O	F	O	Kombination av utomhus- och inomhusdel är riktig.	Fläkten stannar och utblåset stänger.	Kontrollera att rätt val mellan utomhus- och inomhusdel utförts under installationsarbetet. Kontrollera att inte någon av inomhusdelarna har kommunikationsfel. Om så, måste detta lösas först.

O = LED FRÅN ● = LED TILL F = Blinkande LED

OBS: Om felen inte har avhjälpts av ovan givna råd ber vi er att kontakta leverantören.

FÖRKLARING OCH ANVÄNDNING AV FJÄRRKONTROLLENS MICROSWITCHAR

Switch 1 och 2: Används för att passa fjärrkontrollen med specifik inomhusdel.

Switch 3 och 4: Avsedda för framtida bruk och används inte för närvarande.

Låt dom stå i läge OFF.

Switch 5 och 6: Fabriksinställning. Behåll dom i läge ON.

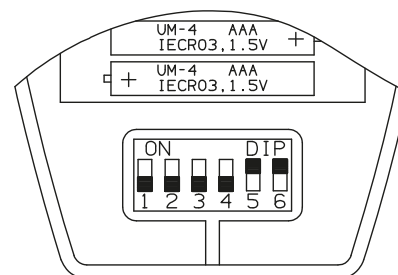

HUR MAN TAR UT BATTERIER

- Öppna luckan.
- Tryck batteriet mot "-" sidan och lyft ut vid "+" sidan enligt fig.
- Tag ut det andra batteriet på samma sätt.

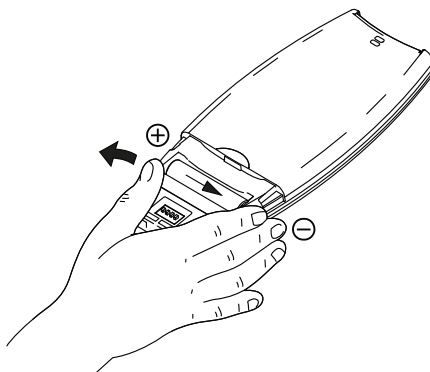

INFORMATION OM RÄTT AVYTTRING AV PRODUKTEN ENLIGT EG DIREKTIV 2012/19/EU

Vid slutet på produktens livslängd får den inte slängas bland hushållsavfall.
Det måste lämnas till återvinning av produkter som innehåller elektrisk och elektronisk utrustning.



INFORMATION OM RÄTT AVYTTRING AV PRODUKTEN ENLIGT EG DIREKTIV 2006/66/EU

Byt ut batterier när dessa börjar ta slut. De får inte slängas bland hushållsavfall utan måste lämnas i "batteriholk".

EG FÖRESKRIFT 517/2014 - F-GAS

Aggregatet innehåller köldmedium R410A med GWP 2087.50.

Släpp inte ut den i atmosfären.



TPI Klimatimport AB