



**MINI** är ett *enhetsaggregat* med mycket låg ljudnivå för kyl- och frysapplikationer.  
**MINIFJORD** är ett *splitsystem* för installation med t ex fläktförångare som MF och MR samt 3C-A.  
Detta täcker behovet av kyl-/frysrum upp till 35m<sup>2</sup>.



Exempel			
Applikation 1 Rumstemp. +4°C ΔT=6K	MF	MR	3C-A
Applikation 2 Rumstemp. 0°C ΔT=8K	MF +avfrostrn. E1K	MR +avfrostrn. E1K	3C-A +avfrostrn. E1K
Applikation 3 Rumstemp. -18°C ΔT=8K	-	MRE	3C-A
Applikation 4 Rumstemp. -25°C ΔT=6K	-	MRE	3C-A

## MINI

### Hölje

Enheterna är utförda i lackerad galvaniserad plåt och konstruerade för utomhusmontage.

### Kompressor

Kylaggregatet är försett med en hermetisk kompressor.

### Kondensor

Batteri av koppar/aluminium med fläkt 1.500 rpm.

### Elskåp

Utförd i skyddsklass IP 53 och färdigkopplad till enheten inklusive skyddsutrustning. Huvudströmbrytare och magnetventil som standard för modell MIF P 25A och MIF N 26A (tillval för andra modeller).

### Övrig utrustning

- HP brytare med automatisk återställning
- Vätskeledning med torkfilter, ackumulator och fuktindikering.
- Pump-down med LP pressostat och magnetventil på MIF P 25A och MIF N 26A (tillval för andra modeller).
- Avstängningsventiler samt serviceuttag.

## SPLITSYSTEM

- Kylaggregatet (MINI) är förfyllt med R404A.

### Fläktförångare

- Hölje i kraftig ABS upp till modell MIF P 13A och N 14A.
- Andra modeller i vitlackerad stålplåt.
- Batteri av koppar/aluminium och ytförstorade kopparrör. Lamelledelning 4,23 mm.
- Fabriksmonterade expansionsventiler.
- Avfrostningsvärme och givare (S2) med avfrostningsstopp för lågtemperaturutförande.
- Skyddsfyllda med nitrogen.

### Kontroll

- Elektronisk kontroll.
- Avfrostningskontroll (luft eller elektrisk).
- Belysningskontroll.
- Display och ljud för larm.
- Extra programmerbar kontakt (t. ex. öppen dörr, inläst person...).
- Forcerad drift för snabbkylning eller infrysning.

## MINI (kylaggregat) - Kylapplikation

MIB...		P 3A	P 5A	P 7A	P 10A	P 13A	P 25A	
Kyleffekt R404A (1)	kW	0,90	1,05	1,44	1,59	2,03	3,53	
Elförbrukning (1)	kW	0,62	0,73	1,01	1,11	1,37	2,06	
Kompressoreffekt	HP	3/8	1/2	3/4	1	1 1/4	2,3	
Spänning	50Hz	230/1					400/3+N	
Luftomsättning	m <sup>3</sup> /h	350		700		850	2500	
Driftström max.	A	5,0	5,6	6,0	6,8	8,7	5,7	
Dimensioner	L	790					890	
	P	352					460	
	H	370					570	
	D	600					770	
	F	200					350	
KM-anslutning	sug	3/8		1/2		5/8		
	vätska	1/4					3/8	
Vikt	kg	40	43	52		57	69	

(1) Gäller vid: Föränaninastemp. -10°C. Omlivande temp. +32°C. Överhettning 10K. Underkylning 3K.

## MINIFJORD - Split system

Rum +4°C ΔT 6K

+32°C MIP...		3A MF 3	5A MF 4	7A MR 110	10A MR 135	13A MR 210	25A 3CA 3243R
Kyleffekt R404A (1)	kW	1,22	1,41	1,88	2,07	2,61	4,79
Elförbrukning (1)	kW	0,77	0,90	1,25	1,38	1,74	2,70
Rumsvolym (2)	m <sup>3</sup>	3	6	9	14	22	35
Kylaggregat	MIB...	P 3A	P 5A	P 7A	P 10A	P 13A	P 25A
Elförbrukning max.	W	540	770	1090	1230	1580	2540
Driftström max.	A	5,0	5,6	6,0	6,8	8,7	5,7
Fläktförångare		MF 3	MF 4	MR 110	MR 135	MR 210	3CA 3243R
Fläktar antal x ø	mm	2 x 200				3 x 200	2 x 300
Luftomsättning	m <sup>3</sup> /h	460	430	650	580	870	2950
Elförbrukning max.	W	76				114	144
Driftström max.	A	0,66		0,48		0,72	0,64
Vikt	kg	8,3	8,6	7,5	9,5	15,0	28,0

## MINIFJORD - Split system

Rum 0°C ΔT 8K

+32°C MIP...		3AD MF 3	5AD MF 4	7AD MR 110	10AD MR 135	13AD MR 210	25AD 3CA 3243R
Kyleffekt R404A (1)	kW	0,97	1,13	1,54	1,71	2,17	3,83
Elförbrukning (1)	kW	0,71	0,83	1,12	1,23	1,55	2,44
Rumsvolym (2)	m <sup>3</sup>	2	4	7	9	17	30
Kylaggregat	MIB...	P 3A	P 5A	P 7A	P 10A	P 13A	P 25A
Elförbrukning max.	W	490	680	980	1090	1410	2270
Driftström max.	A	5,0	5,6	6,0	6,8	8,7	5,7
Fläktförångare		MF 3	MF 4	MR 110	MR 135	MR 210	3CA 3243R
Fläktar antal x ø	mm	2 x 200				3 x 200	2 x 300
Luftomsättning	m <sup>3</sup> /h	460	430	650	580	870	2950
Elförbrukning max.	W	76				114	144
Driftström max.	A	0,66		0,48		0,72	0,64
Elavfrostning + E1K	W max.	330		440	730	1200	1740
	A max.	1,44		2,0	3,3	5,5	7,6
Vikt	kg	8,3	8,6	7,5	9,5	15,0	28,0

(1) Gäller vid: Överhettning 10K, Underkylning 3K.

(2) Isolering 80mm golv ej isolerat (positiv) 150mm isolerat golv (negativ).

Inlastning 20 kg/m<sup>3</sup> och dag vid 20°C (positiv) och -9°C (negativ) - Drift = 18 h/dag vid omgivande +32°C.

## MINI (kylaggregat) - Lågtemperatur applikation

MIB...		N 8A	N 14A	N 26A
Kyleffekt R404A (1)	kW	0,50	0,67	1,40
Elförbrukning (1)	kW	0,64	0,79	1,48
Kompressoreffekt	HP	3/4	1 1/2	2,3
Spänning	50Hz	230/1		400/3+N
Luftomsättning	m <sup>3</sup> /h	700	850	2000
Driftström max.	A	5,0	6,2	5,5
Dimensioner	L	mm	790	
	P		352	
	H		370	
	D		600	
	F		200	
KM-anlutning	sug	"	1/2	5/8
	vätska	"	1/4	3/8
Vikt	kg	52	57	65

(1) Gäller vid: Förångningstemp. -35°C, Omgivande temp. +32°C, Överhettning 10K, Underkylning 3K.

## MINIFJORD - Split system

Rum -18°C ΔT 8K

+32°C MIN...		8A MRE 135	14A MRE 210	26A 3CA 3243E
Kyleffekt R404A (1)	kW	1,00	1,09	2,30
Elförbrukning (1)	kW	1,05	1,13	2,35
Rumsvolym (2)	m <sup>3</sup>	8	16	33
Kylaggregat	MIB...	N 8A	N 14A	N 26A
Elförbrukning max.	W	960	1265	2180
Driftström max.	A	5,0	6,2	5,5
Fläktförångare		MRE 135	MRE 210	3CA 3243E
Fläktar antal x ø	mm	2 x 200	3 x 200	2 x 300
Luftomsättning	m <sup>3</sup> /h	580	870	3118
Elförbrukning max.	W	806	1314	144
Driftström max.	A	3,78	6,22	0,64
Vikt	kg	9,5	15,0	28,0

## MINIFJORD - Split system

Rum -25°C ΔT 6K

+32°C MIN...		8A MRE 135	14A MRE 210	26A 3CA 3243E
Kyleffekt R404A (1)	kW	0,78	0,83	1,74
Elförbrukning (1)	kW	0,96	0,99	2,00
Rumsvolym (2)	m <sup>3</sup>	5	7	18
Kylaggregat	MIB...	N 8A	N 14A	N 26A
Elförbrukning max.	W	870	1080	1820
Driftström max.	A	5,0	6,2	5,5
Fläktförångare		MRE 135	MRE 210	3CA 3243E
Fläktar antal x ø	mm	2 x 200	3 x 200	2 x 300
Luftomsättning	m <sup>3</sup> /h	580	870	3118
Elförbrukning max.	W	806	1314	144
Driftström max.	A	3,78	6,22	0,64
Vikt	kg	9,5	15,0	28,0

(1) Gäller vid: Överhettning 10K, Underkylning 3K.

(2) Isolering 80mm golv ej isolerat (positiv) 150mm isolerat golv (negativ).

Inlastning 20 kg/m<sup>3</sup> och dag vid 20°C (positiv) och -9°C (negativ) - Drift = 18 h/dag vid omgivande +32°C.

## Dimensioner MINI / MINIFJORD

### MINI kylaggregat

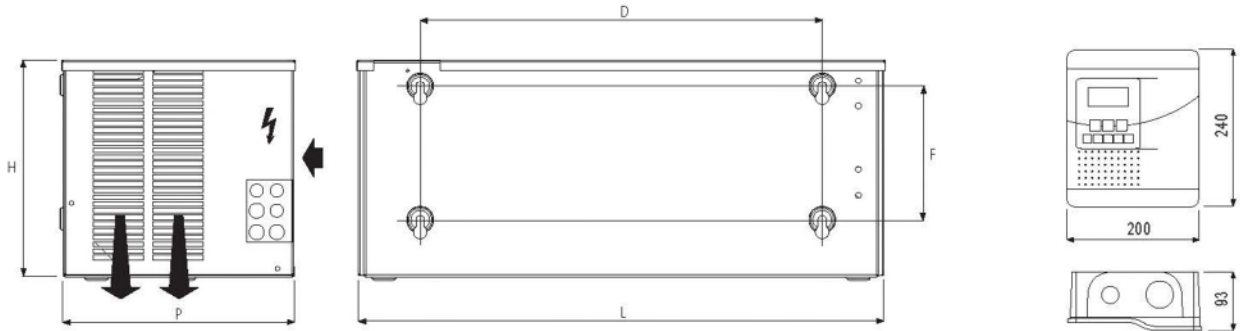

### Fläktförångare

MF 3 - MF 4

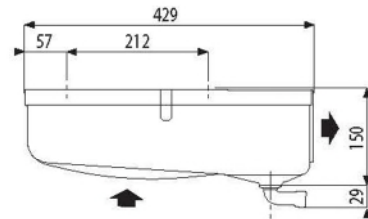
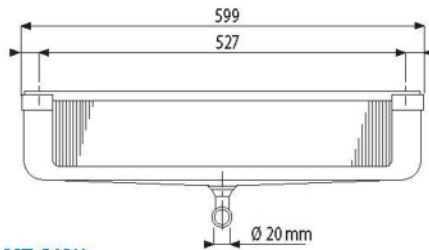

MR 110\* - MR 135\* - MR 210\*\*  
MRE 135\* - MRE 210\*\*

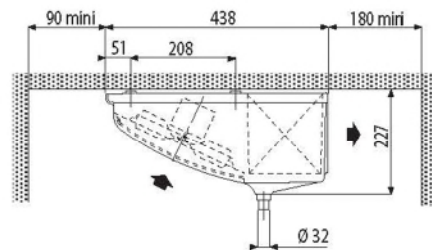
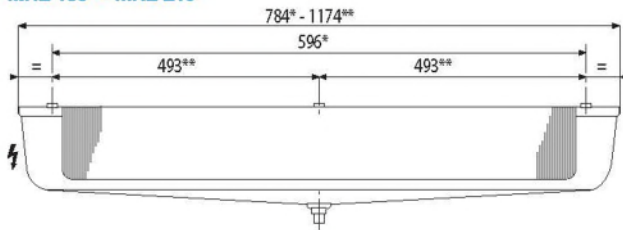

3CA 3243R  
3CA 3243E

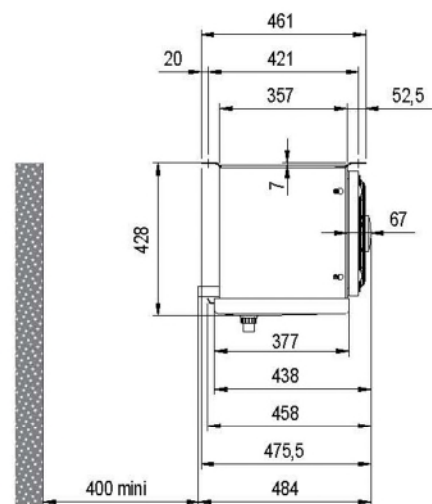
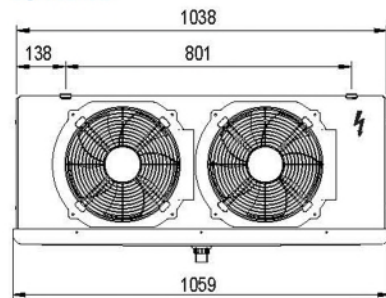

Vi förbehåller oss rätten att utan avisering ändra och korrigera uppgifter i broschyren.